

# КЪЩА ЗА КУКЛИ

## Инструкции за сглобяване

### Внимание!

- Възрастен трябва да сглоби продукта преди употреба, съгласно инструкциите. Прочетете внимателно инструкциите, преди да използвате продукта. Следвайте ги стриктно и ги запазете за бъдещи справки.
- Сглобете частите внимателно, като поставяте фиксиращите елементи само съответните места, без сила. Ако парчетата материал не се отделят лесно, натиснете ги внимателно с върха на молив. Не огъвайте парчетата не ги режете.
- Съхранете всички чертежи, докато сглобяването приключи, за да сте сигурни, че няма липсваща част. Изхвърлете ги след сглобяването.
- Съхранявайте компонентите на несглобения продукт на място, недостъпно за малки деца. Преди сглобяване продуктът включва части, които може да имат остри върхове или ръбове - риск от нараняване.

### Забележка:

Тази къща е проектирана и трябва да бъде сглобена „на нива.“ Поради тази причина, частите са маркирани с букви и цифри, като буквите показват нивата, на които съответстват фигурите, както следва:

Части, маркирани с А - Партер

Части, маркирани с В - Етаж 1

Части, маркирани с С - Етаж 2

Части, маркирани с D - Таванско помещение

Части, маркирани с М - Мебели и аксесоари



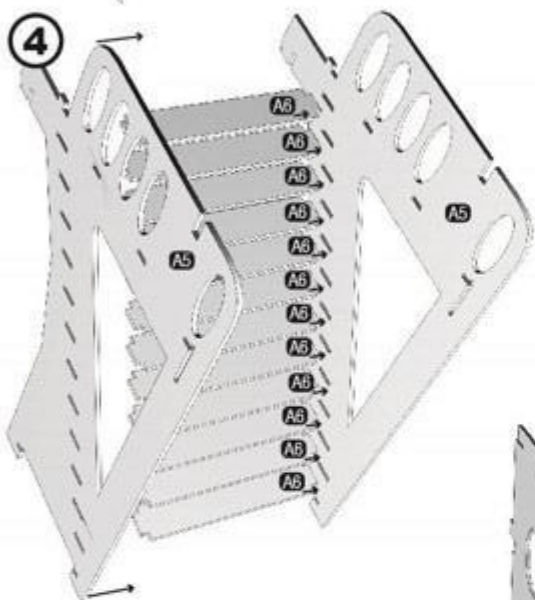
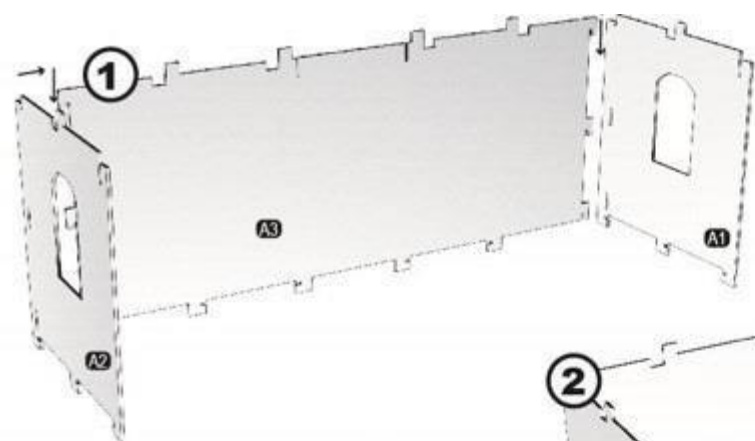

Инсталирайте стъпалата А6 на подходящите места на един от панелите А5. След това фиксирайте другия панел А5.

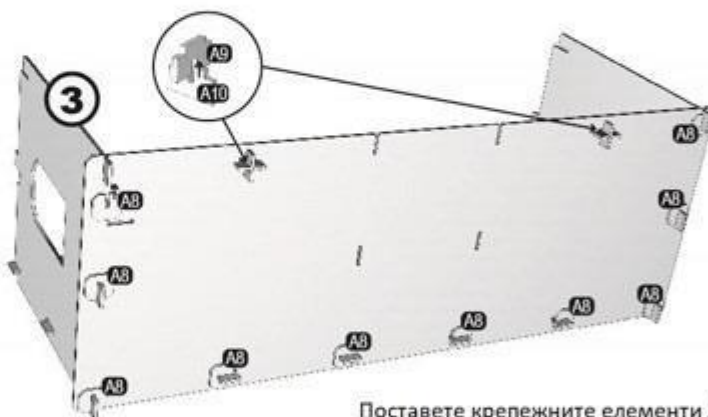

Поставете крепежните елементи А8 на гърба на стената А3, съединете частите А9 и А10 и ги фиксирайте.

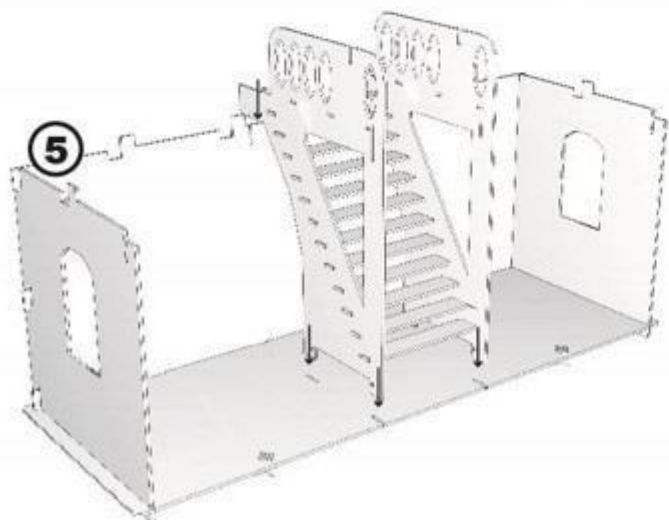

Монтирайте стълбите в центъра на сглобения партер и останалите 4 елемента А8 под пода, за да фиксирате стълбите.

6

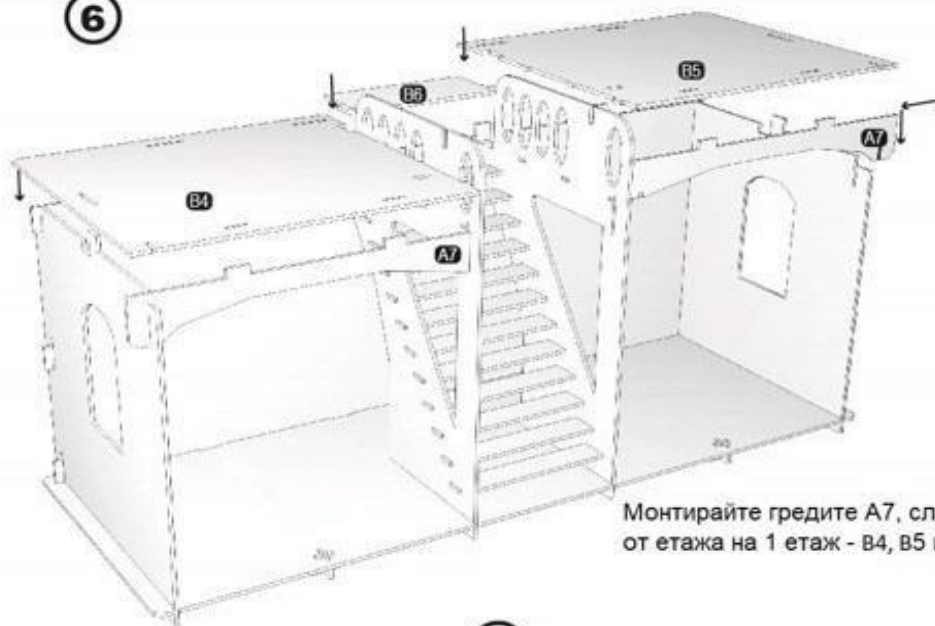

Монтирайте гредите А7, след това 3-те панела от етаж - В4, В5 и В6.

7

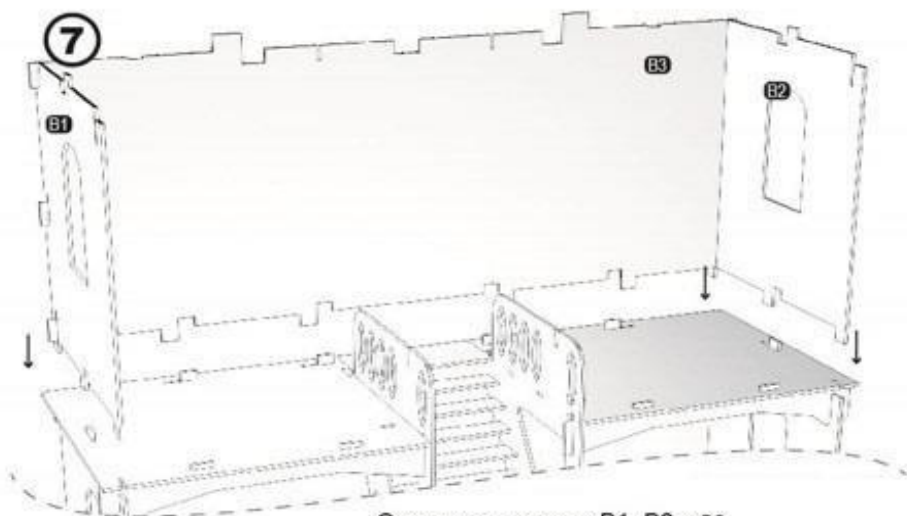

Съединете панели В1, В2 и В3, след това ги монтирайте върху съществуващия модул.

8

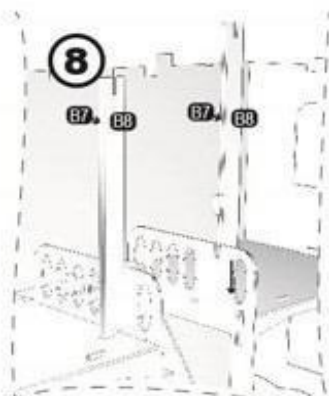

Прикрепете части В7 и В8, образувайки единна колона. Фиксирайте така получените стълбове в пода в процпа на парапета.

9

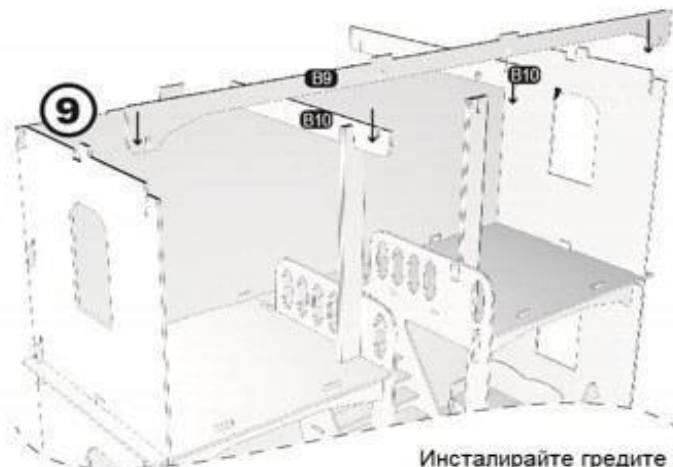

Инсталирайте гредите В10, след което ги закрепете с В9 - греда върху тях.

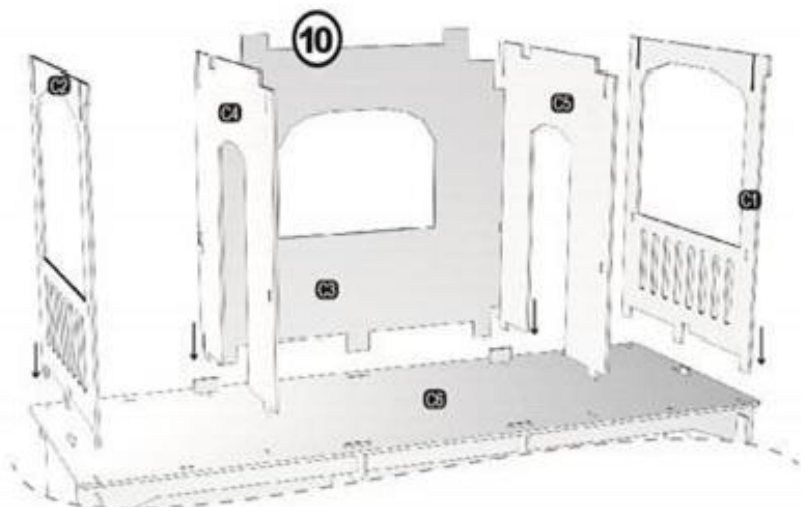

Монтирайте пода C6 върху вече изградения модул. Свържете стените C3, C4 и C5, след което ги фиксирайте в пода C6. Монтирайте страничните панели C1 и C2 в пода C6.

Монтирайте парапетите C7 и C8 от дясната страна на 2-рия етаж, както следва: наклонете панел C1 към външната страна на къщата. Фиксирайте парапетите C7 и C8 в пода и във вътрешната стена. Поставете панела C1 във вертикално положение, като го фиксирайте върху панелите C7 и C8.

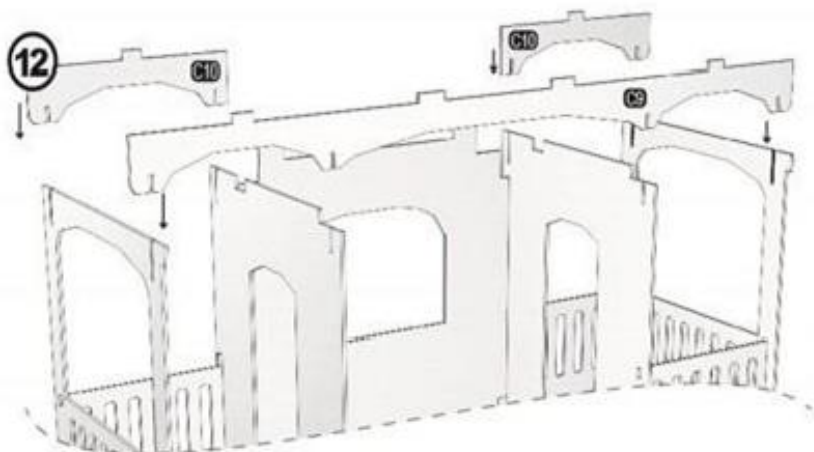
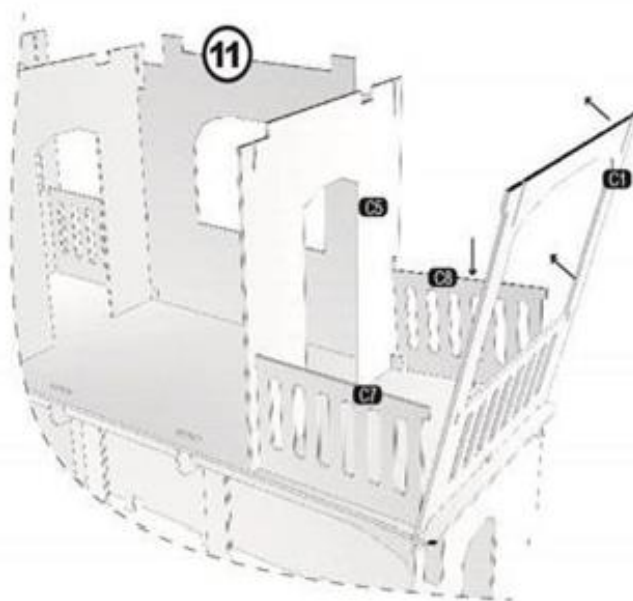

Монтирайте дългата греда C9 от предната страна на ансамбъла, над стените. Прикрепете гредите C10 към задната част на ансамбъла.



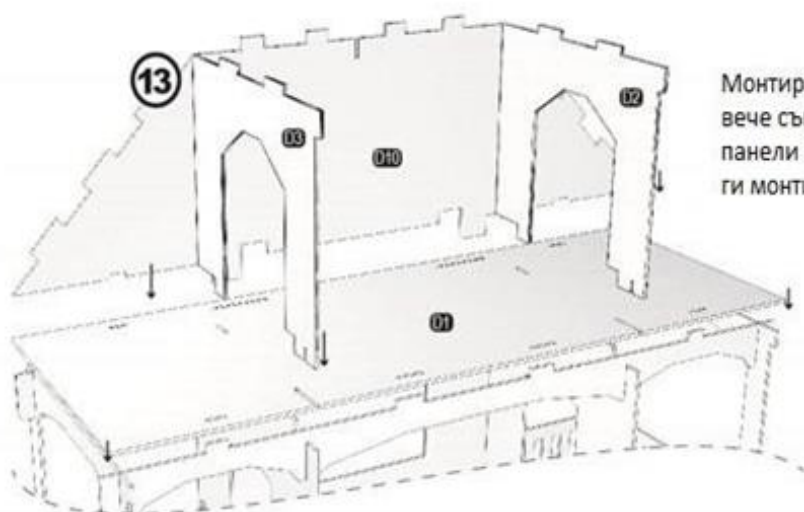

Монтирайте пода на тавана D1 върху вече съществуващия ансамбъл. Сглобете панели D2, D3 и D10, след това ги монтирайте към пода D1.

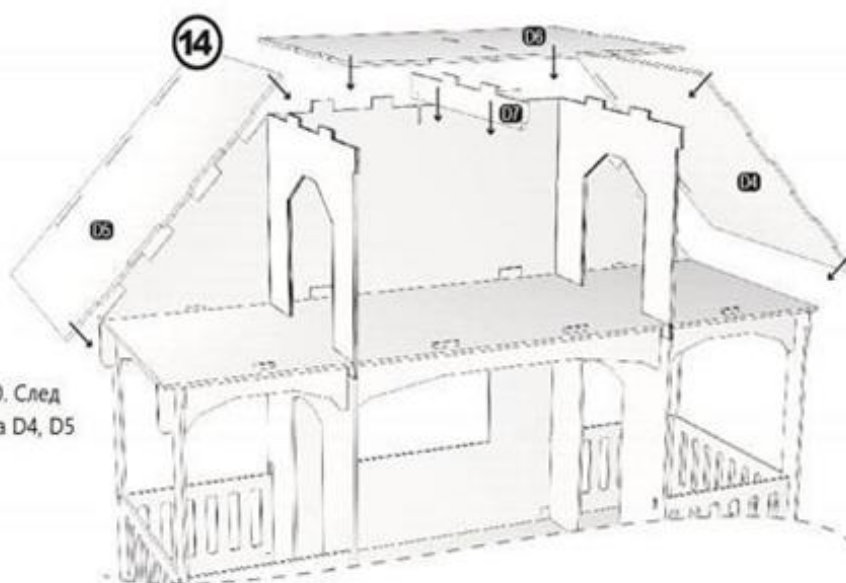

Фиксирайте гредата D7 в панела D10. След това монтирайте 3-те покривни панела D4, D5 и D6, както е показано

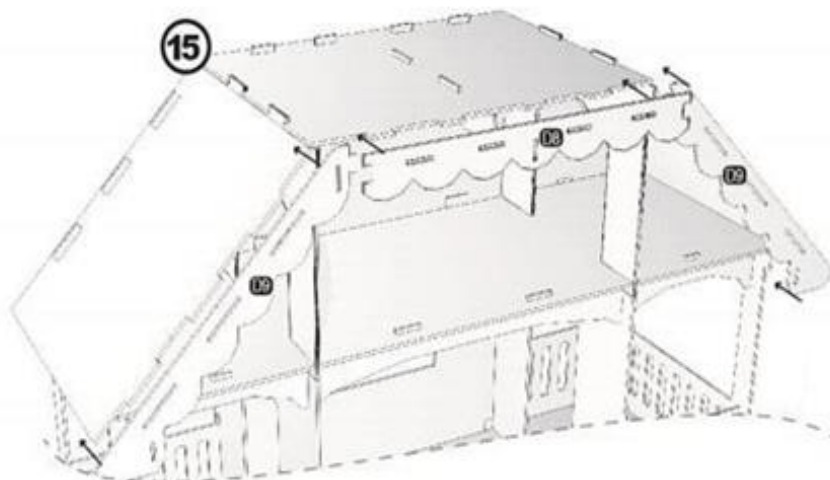

Монтирайте гредите D8 и D9 в панелите на покрива.

## МОНТАЖ НА МЕБЕЛИ

Лампа



Канapé



Масичка - Хол

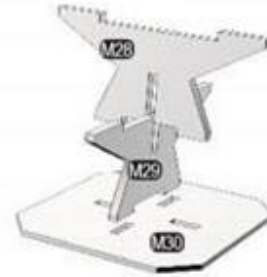

Вана

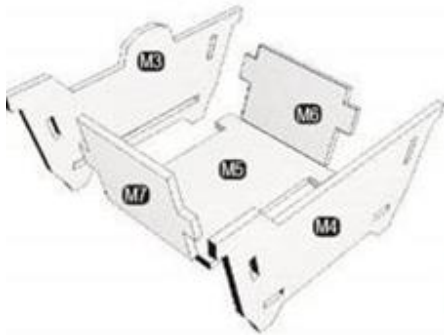

Тоалетна



Монтирайте частта М8 в слота на пода на приземния етаж, от лявата страна.

Маса за хранене

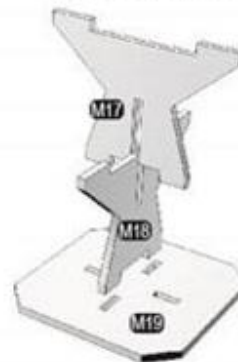

Стол (x2)

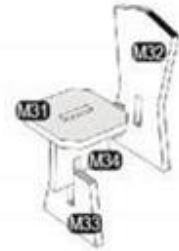

Кухненски шкаф

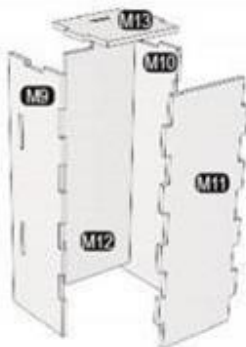

Фурна



Легло

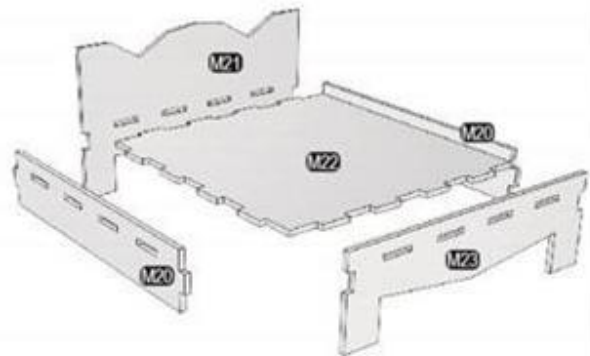

Табуретка



Бебешко легло

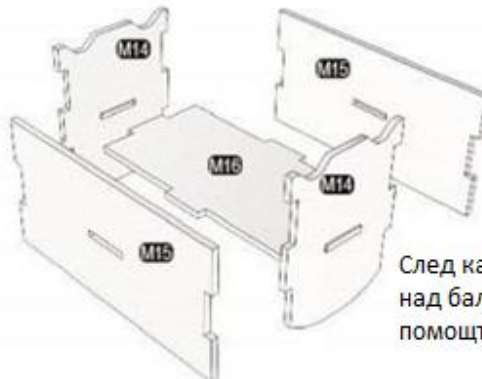

Люлка



След като сглобите люлката, я закачете над балкона от лявата страна, с помощта на включената връв.